

FST0819SL/FST0819SM智能坐便器
安装使用说明书
Intelligent Toilet Using Specification

FAENZA

佛山市法恩洁具有限公司
FOSHAN CITY FAENZA SANITARY WARE CO., LTD
地址:佛山市高明区沧江工业园东园三洲园区
电话:400-101-3862 网址:www.faenza.com.cn

- 感谢您选购法恩莎产品, 请在安装前仔细阅读说明书。
- 此说明书附有维修服务卡, 请妥善保管。
- 如果您在安装或产品性能方面遇到任何问题, 请您务必与我们联系。

产品功能表

类别	功能	型号	FST0819SL/FST0819SM
操作类	快捷按键		●
	射频遥控		●
	WIFI配网		●
清洗类	臀部清洗		●
	女性清洗		●
	一键操作		●
	移动清洗		●
	水温调节		●
	清洗强度调节		●
	喷嘴位置调节		●
	喷嘴自洁		●
	冷热按摩		-
	暖风烘干		●
舒适便捷类	风温调节		●
	座圈加热		●
	座温调节		●
	阻尼缓降		●
	自动翻盖		●
	感应翻圈		-
	脚触冲水		-
	遥控冲水		●
	停电冲水		-
	自动冲水		●
	商务模式		-
	智能节电		-
	柔光照明		●
	着座感应		●
	感应润壁		-
	智能除臭		●
	安全环保类	座圈抗菌	
空气隔离			●
防止虹吸			●
水质净化			●
多重保护			●
自洁釉面			●
紫外杀菌			●
防火阻燃		●	

备注：●代表产品有此功能，-代表产品无此功能。

智能高科技新产品

人性化的设计

紫外线杀菌等新功能为您提供健康卫浴享受

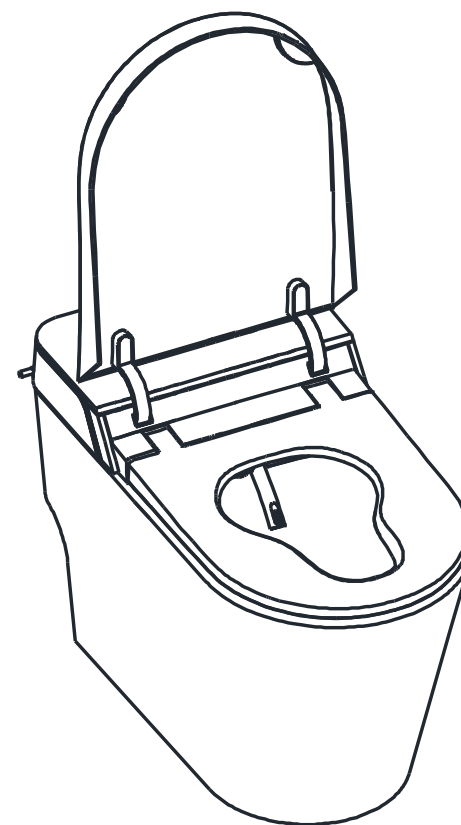

紫外线杀菌

●使用紫外线杀菌技术，有效清除细菌及污物，满足您对卫浴产品的奢享追求。

目录

● 部件名称	1	使用前
整体图	1	
遥控器操作部分	2	
● 注意事项	3	使用前
警告	4	
注意	6	
● 安装说明	7	安装说明
安装工具	7	
物品清单	7	
● 安装前的确认	8	安装说明
尺寸图的确认	8	
● 安装步骤	9	
● 使用功能	13	使用功能
遥控器使用方法	13	
其他功能设定	15	
● 清洁保养的方法	19	清洁保养
塑料制品部分、陶瓷的清洁保养方法	19	
过滤器的保养	19	
冬季防冻	20	
喷嘴的清洁保养方法	20	清洁保养
● 常见故障诊断	21	
● 规格	23	
● 保修卡	24	
● 产品中有害物质名称及含量	27	其他

■ 整体图

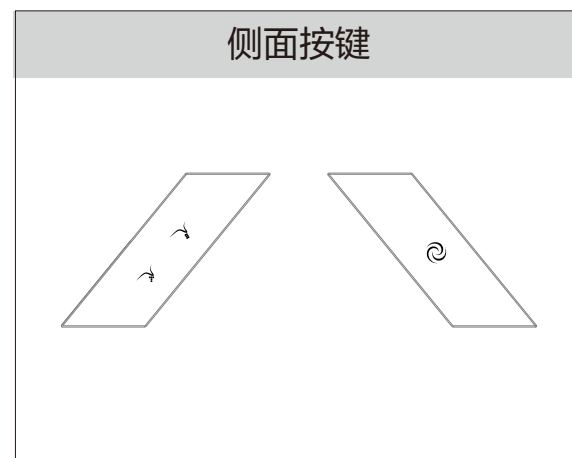
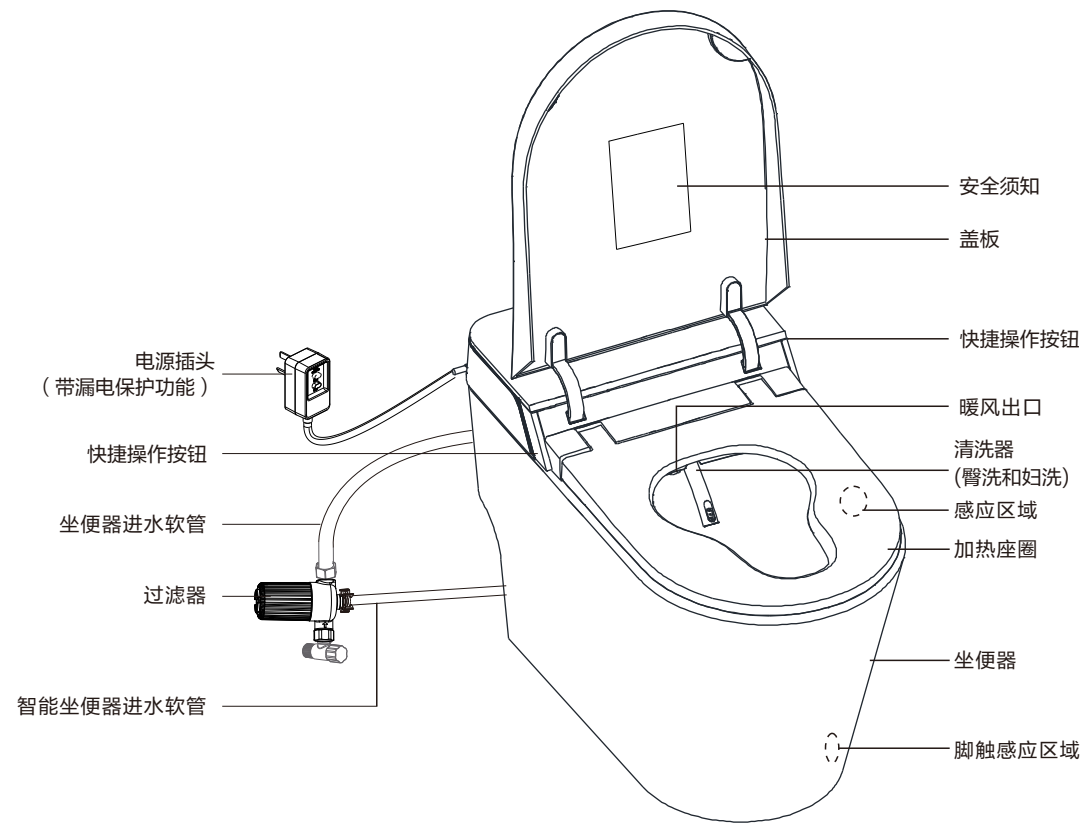

■ 遥控器操作部分

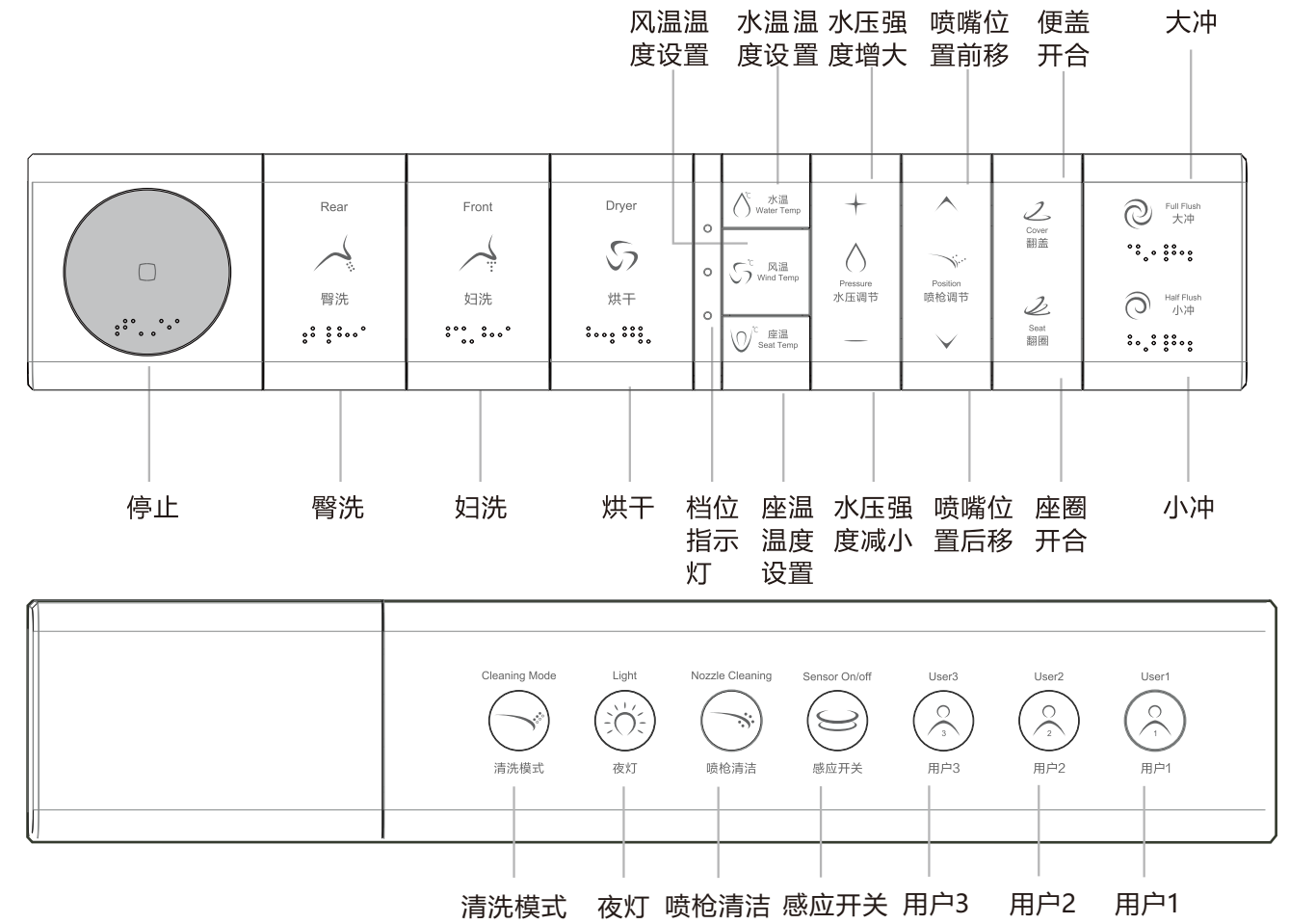

■ 产品配网

扫右侧二维码根据页面提示下载APP，完成注册登录，根据APP提示选择对应设备进行配网。
(配网过程需保持手机蓝牙打开并且连接到2.4G的WIFI网络)

重新配网：在离座状态下，长按侧面冲水按键，待设备连续发出5声“嘀”响后，按手机APP流程完成配网。



首先感谢您选购本公司的产品，为了您更好的享用本产品，请仔细阅读本说明书后正确使用，阅读完毕后请妥善保管。

此处列出的注意事项是与安全相关的重要内容，根据不同情况可能造成严重后果，所以请您务必遵守。

用语及记号说明

警告 「表示如果无视此标志而误操作时，有可能造成人员伤亡。」

注意 「表示如果无视此标志而误操作时，有可能造成人身伤害或财产损失。」

 「注意！」（与上述的「警告」、「注意」并用，请您务必严格遵守。）

 「禁止这样做！」

 「请勿私自拆卸！」

 「请避免安装在潮湿及易浸到水的浴室内使用！」

 「请不要用手触摸所指示的位置！」

 「请不要用湿手触摸所指示的位置！」









 「请远离火源！」

 「请按说明操作！」

 「请拔出电源插头！」

 「保护接地」

警告

本产品必须可靠接地。 ※否则可能会因故障或短路而导致触电。 ※当不确定时，请联系电气安装公司。	
请勿用湿手触摸或插拔电源插头。 ※否则有触电的危险。	
请勿使用不良的电源插座或破损的电源插头。 ※否则接触不良、破损等导致触电或引发火灾等危险。	
使用的电源插座请在规定的范围内（交流220V±10%，最大电流10A以上）。 ※否则容易引起火灾、触电。	
请勿把电源线随意拉拽、破损、强行弯曲和扭曲、拉伸、卷曲、打捆、承重、过度夹挤。 ※否则电源线破损会导致触电或火灾。	
如果电源软线损坏，为了避免危险，必须由制造商、其维修部或类似部门的专业人员更换。 ※否则容易引起触电、火灾。	
在安装本产品的同一房间中，需要在触手可及的位置安装一个止水阀，用于紧急情况下，无需借助工具即可切断本产品的进水水路，否则本产品的意外故障可能会导致用户损失。	
请勿将点燃的香烟及其他燃烧物投入智能坐便器内。 ※否则容易发生火灾。	
请勿在雷电天气下使用（在附近发生雷电时，请拔下电源插头）。 ※否则可能会引发事故或发生故障。	
座圈与盖板发生损坏时，为了避免危险请您务必拔掉电源插头、关闭水源，并请联系当地经销商进行更换。 ※否则容易发生触电、火灾的危险。	
请定期将电源插头拔下，用干布擦拭电源插头上的灰尘。 ※否则当绝缘不良时，会引起火灾。	
身体、感知、智力能力缺陷或经验和常识缺乏的人（包括儿童），请在有人陪同下使用。 ※否则长时间使用，有可能造成低温灼伤。	
儿童不应玩耍本产品。 ※否则可能造成人身伤害。	
非本公司售后维修人员或指定专业维修人员，严禁拆卸、修理、改装本产品。 ※否则容易引发触电、火灾或异常运作造成人身伤害。	

 **警告**

<p>清洁保养塑料部分时，请勿使用不适合的清洁剂（如浓硫酸、浓硝酸、冰醋酸、四氯化碳、氯仿、丙酮、丁酮、苯、甲苯、苯酚、甲酚、二甲基替甲酰胺、甲醚、大豆油、醋酸盐、40%硝酸、浓盐酸、95%酒精、汽油、煤油、刹车油等）。</p> <p>※否则可能导致塑料部分开裂会造成人身伤害、触电或引起火灾。</p> 	<p>请勿使用工业用水或污染的水源。</p> <p>※否则有可能引起膀胱炎、皮炎及因机械内部腐蚀会引起触电、火灾。</p>
<p>请勿向智能坐便器或遥控器内部加水或清洁剂。请勿用水或清洁剂弄湿智能坐便器及电源插头。</p> <p>※否则可能会有触电和发生火灾的危险。</p>	<p>请不要用力向后倚靠、站立在盖板上，或粗暴开闭盖板、座圈，以免造成损坏。</p> <p>※否则容易发生破损、造成人身伤害。</p> 
<p>请避免安装在潮湿及易浸到水的浴室中使用。请勿将水喷淋到本产品上面或用水冲洗，以防内部进水，造成损失。</p> <p>※否则容易引起触电、火灾。</p> 	<p>请勿将手或其他东西塞入暖风出口，在产品使用时请勿覆盖暖风出口。</p> <p>※否则容易引发触电、火灾或异常运作造成人身伤害。</p> 
<p>坐便器安装、使用注意事项</p> <p>警告：本产品不可使用硬物撞击</p> <p>一、安装坐便器时，请先铺好地面砖，下水口用油脂密封圈连接密封，然后用玻璃胶密封底座。严禁使用水泥安装，否则水泥的凝结膨胀可能挤破坐便器底部。</p> <p>二、在0℃以下的环境中，坐便器的水箱、弯管及其它空腔内不能存水，否则水结冰膨胀会挤破陶瓷体。</p> <p>三、使用坐便器时，请不要向坐便器内冲入新闻纸、纸尿裤、妇用卫生巾等易堵物品。</p> <p>四、我公司对因施工、安装或使用不当造成的损失不予赔偿。</p>	

 **警告**

<p>请按以下方法正确使用电池。</p> <ul style="list-style-type: none"> ● 请按⊕⊖正确安装电池。 ● 长时间不使用时请将电池取出。 ● 由于电池能量耗尽会影响信号的接收，请及时更换电池。 ● 废弃电池时，请用胶带等进行绝缘。 <p>※否则电池中流出的液体可能会引起火灾。</p> <ul style="list-style-type: none"> ● 请将电池放置在婴幼儿够不到的地方。 ※如果不慎吞入口中，请及时就医。 ● 电解液沾到身体上时，请及时用清水洗净。 ● 电解液不慎进入眼中时，请勿揉眼睛，应立即用清水冲洗并请立即就医。 <p>※否则容易引起失明。</p>	<p>使用电池时，请勿进行以下操作。</p> <ul style="list-style-type: none"> ● 请勿与金属制品（项链、手表等）一起携带或保管。 ● 请勿混合使用新旧电池。 ● 请勿分解电池或将其投入水中、火中。 <p>※否则电池中流出的液体可能会引起火灾。</p>
---	---

 **注意**

<p>请勿长时间使用座温、暖风/风温的「高」、「中」档。</p> <p>※否则长时间使用会有烫伤的危险。</p>	<p>请避免阳光直射或将取暖器材靠近本产品。</p> <p>※否则可能造成产品变色。</p>
<p>在使用过程中，请保持皮肤紧贴座圈感应区域，否则产品会停止清洗或暖风烘干功能。</p> <p>※儿童使用时，接触感应区域会比较难。</p> 	<p>为避免由热断路器的误复位产生危险，请勿通过外部开关装置供电，例如定时器或者连接到由通用部件定时进行通、断的电路。</p>
<p>请勿将小便淋于清洗器的喷嘴。</p> <p>※否则产生污垢导致堵塞。</p>	<p>拆卸过滤网时，请务必关闭供水角阀。另外安装过滤网时，请用力拧紧。</p> <p>※否则容易引起漏水。</p>
<p>请使用本机附带的新软管组件，旧组件不能重复利用。如果随机配有其他的连接水源的器具，请一并更换。</p> <p>※否则容易引起漏水导致财产损失。</p>	<p>出差或外出旅游等长时间不使用时，请您务必拔掉电源插头、关闭水源，并将产品内部积水排净。</p> <p>※否则冻结内部积水引起的破损会导致火灾、漏水。</p>
<p>当突然停电时，请拔掉电源插头，关闭角阀，防止漏水。</p> <p>※否则容易引起漏水导致财产损失。</p>	<p>在寒冷的冬季，当产品在经过长途运输或长时间存放时，产品内剩下的积水可能会发生冻结现象。为预防冻结造成损坏，请采取防冻措施。</p> <p>※否则冻结内部积水引起的破损会导致火灾、漏水。</p>

安装工具

安装之前请务必带上以下工具

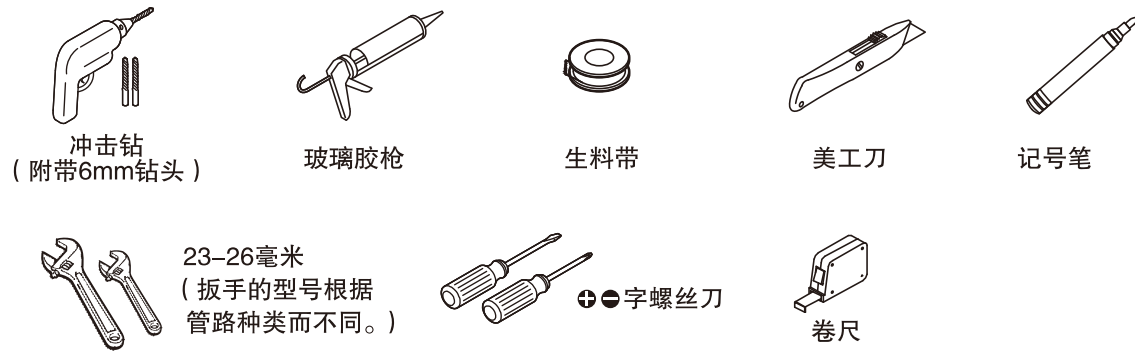

物品清单 (请确认包装内物品)

智能坐便器 (1台)	膨胀胶粒 (2)	螺钉4X21 (2)	卡簧 (1个)
遥控器组件1套	电池 (2)	过滤器 (1个)	
遥控器固定座	说明书及其他印刷品	密封圈 (1个)	

※请确认包装内物品是否完整, 如有缺失, 请及时与我们的客服中心取得联系。
 ※以上物品图片仅供参考, 以实物为准。

过滤器的使用

过滤器的各水路接头名称及使用方法见下图示, 其中每使用半年把过滤器过滤网从过滤器上拧出更换上新的过滤器过滤网。注: 更换前请提前联络我司经销商取得这个由我司特制的过滤器过滤网。

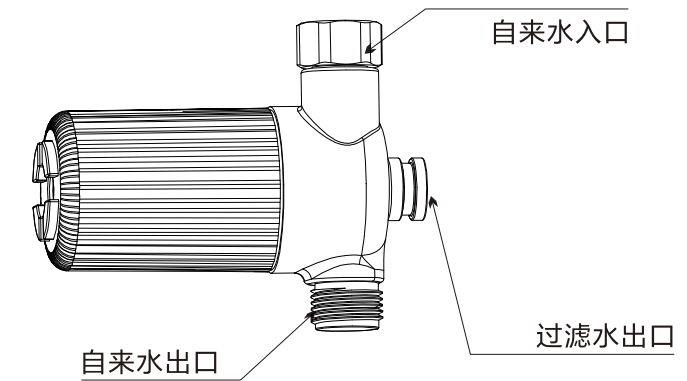

尺寸图的确认

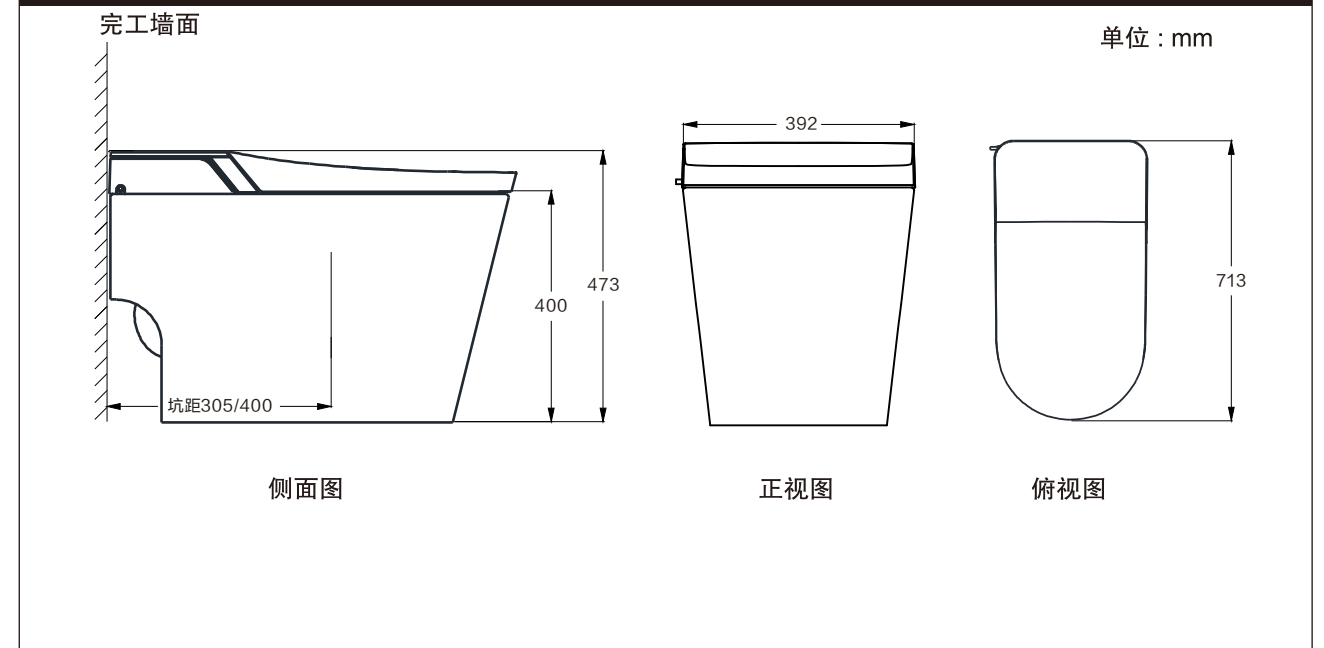

※本公司保留随时变更图中标示尺寸的权利, 无需另行通知。
 ※本手册所阐述的包括不限于产品材质、工艺、功能特性等, 有可能由于生产工艺改进或产品更新换代, 与实际产品有所区别, 请以最新手册为准。

1 将智能坐便器向上提取

依据下图，将相关配件放置在一边备用，再将智能坐便器向上提取。

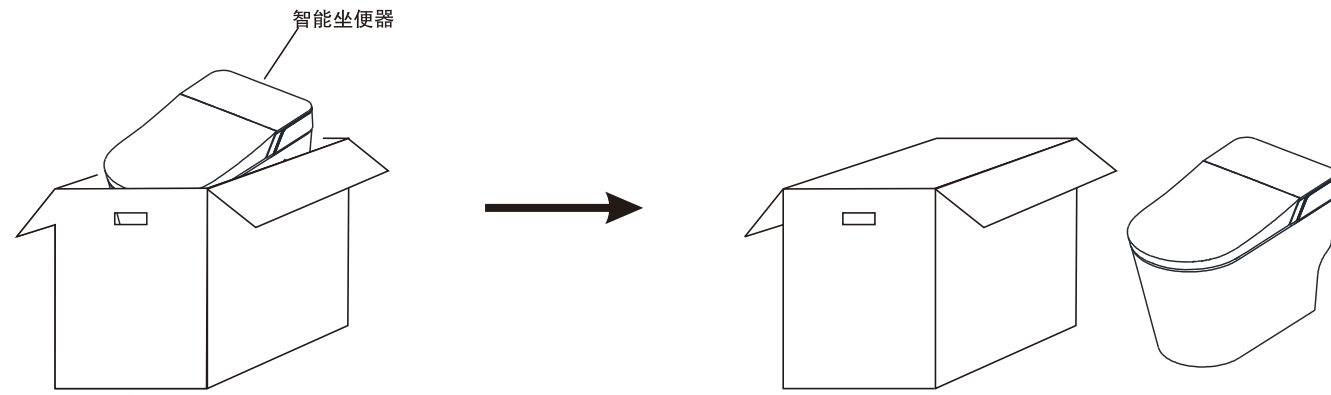

2 进排水位置参考图

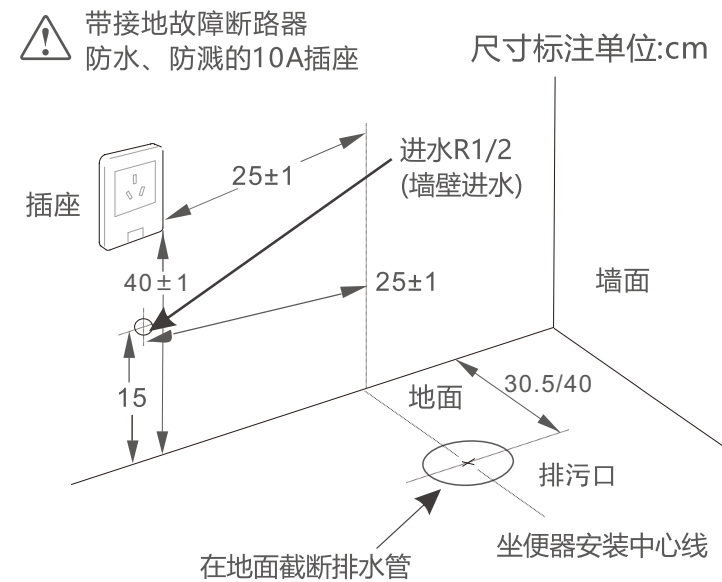

注意 安装角阀前先排清进水管道内的砂石

3 安装陶瓷、智能坐便器供水软管、过滤器

1.将陶瓷体侧翻,放置在预先准备的泡沫上。

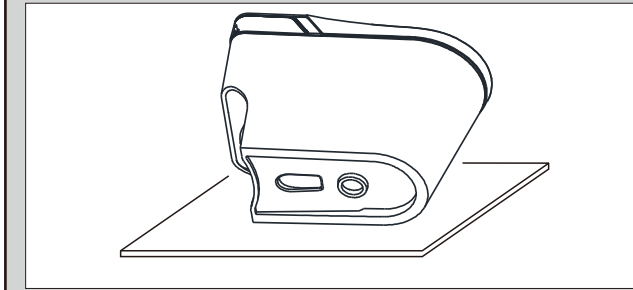

2.目测,在陶瓷排污口中心点所对应的陶瓷侧面上画条垂直陶瓷底平面的线,另一侧面同上,同时在陶瓷前部中间点画一条垂直地面的线。

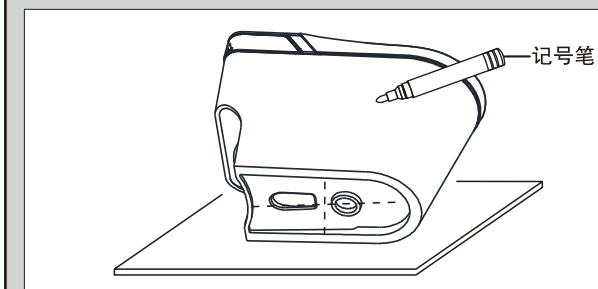

3.将密封圈安装在陶瓷底部排污口上,注意连接紧密。

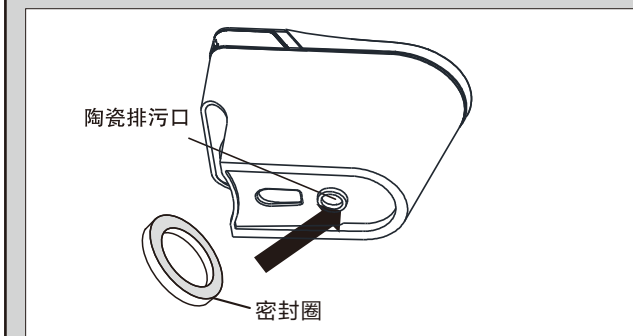

4.两个人将陶瓷抬起,以地面排污口十字标记为对照,将陶瓷体上的记号对准地面十字标记,慢慢将陶瓷放在地面上,使两者标记重合。在重合后,将陶瓷体向下按压,使密封圈充分接触地面,与地面连接紧密。
※在标记重合后切勿移动陶瓷体或左右摇晃,否则由密封圈产生的密封可能受到破坏,从而导致漏水。

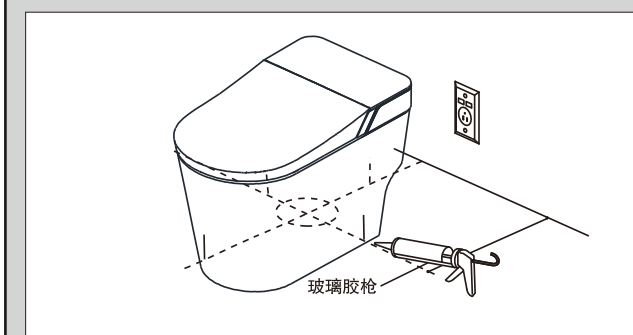

5.将坐便器供水软管安装到过滤器(自来水出水口),然后用扳手或活口扳手加固拧紧。

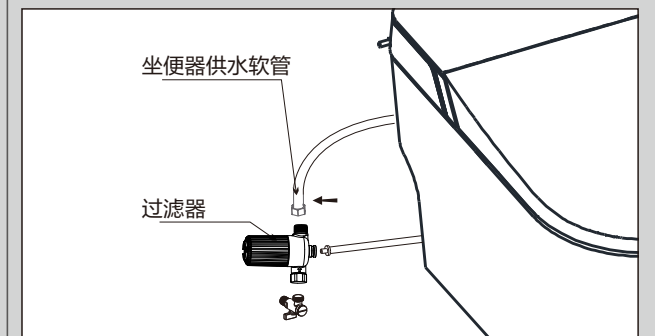

6.将智能坐便器供水软管连接到过滤器(过滤水出水口)并将卡簧扣入即可。

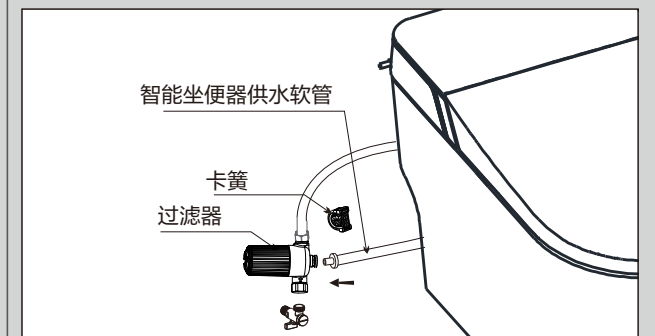

7.将过滤器(自来水进水口)安装到供水角阀,然后用扳手或活口扳手加固拧紧。

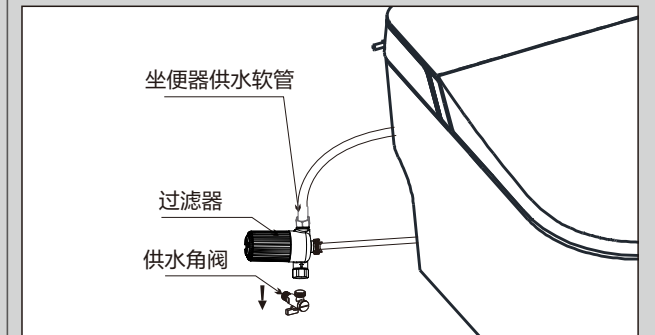

8.安装完成。

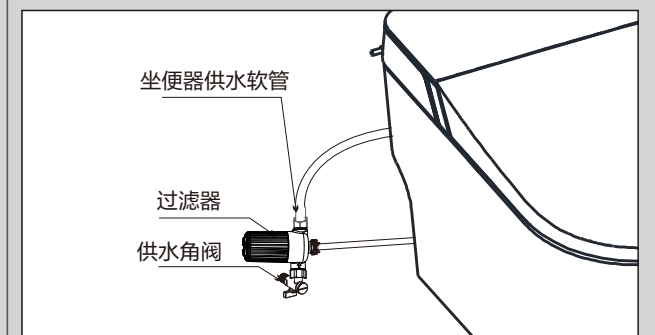

4 遥控器的安装

遥控器安装位置应尽量靠近坐便器，并在墙面上选择适当高度，保证使用者使用坐便器时也能轻松拿取遥控器。

1. 在墙面上钻两个直径约为6mm，深度约为32mm的孔；
2. 用锤子把膨胀胶粒轻轻地打入孔中；
3. 用所配4×21的螺钉，将遥控器固定座固定到墙面上；
(也可撕掉固定座背部的3M胶粘贴在光滑瓷砖上)

待遥控器固定座安装完毕后，再将装好电池的遥控器放到固定底座上，遥控器自动吸附在固定底座上即可。

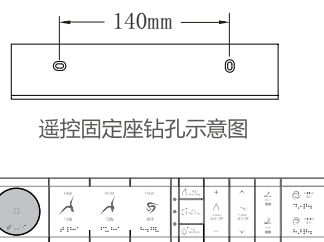
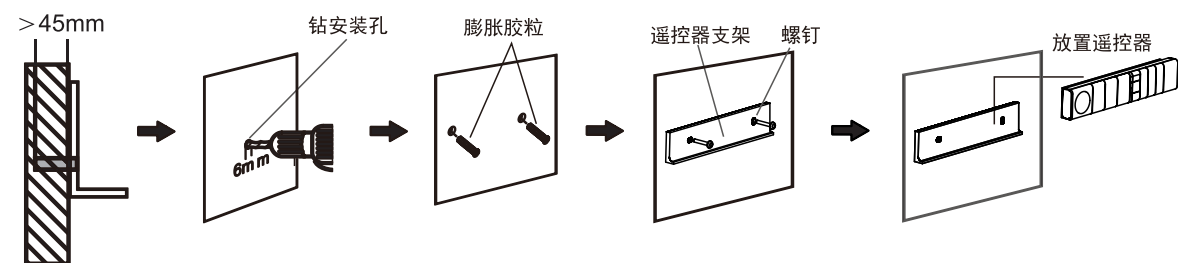

5 确认通水

1. 将过滤器连接到房间预留的供水角阀并打开到最大。

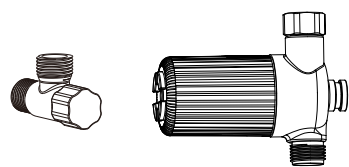

2. 确认各连接部位没有漏水。
※如漏水,请将螺母类重新拧紧,进行再次安装。

6 连接电源

1. 连接地线。
2. 电源插头插入交流 220 伏特的插座内。

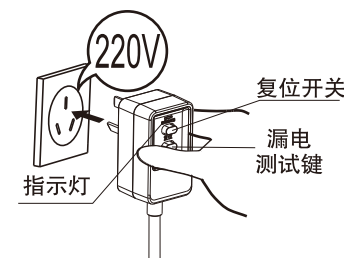

3. 确认是否接通电源。

试运行 (测试遥控器上各按键及本体侧面按键功能是否正常)

- 产品的各个功能是否正常?
臀洗和妇洗(包括清洗强度调节、喷嘴位置调节)、暖风/风温、水温和座温的调节、喷枪清洁是否正常?
以上一系列的动作均应检查。
- 测试臀洗过程的操作
请用手贴住感应区域，按下产品侧面的智能臀洗键或遥控器上的臀洗键，用手罩住清洗器的前端挡住清洗水流，以免水喷到身体或衣物上。

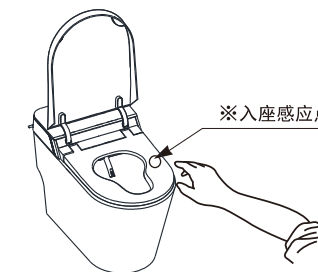

固定产品

1. 在产品功能都测试完毕后，对地面不平部分填入填充物，使陶瓷不再摇晃。
2. 清洁陶瓷与地面接触部分，保持接触部分干燥。
3. 使用玻璃胶枪沿着陶瓷底部打上玻璃胶。
※打上玻璃胶后，请于48小时后再使用。
※在产品调整时注意请小幅度轻轻调整，切不可调整幅度过大。

遥控对码

※产品出厂时，遥控器已于产品完成对码，如出现遥控器失灵等状态，请按以下方法重新对码。

1. 整机上电30秒内，长按遥控器停止键直至三个温度指示灯同时闪烁后松开。



2. 将遥控器靠近产品后通电，此时机器和遥控器自动对码。

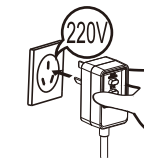

3. 对码成功后机器蜂鸣器“嘀嘀”一直提示，直到指示灯熄灭(配对成功后可按一下停止键停止提示音)



■ 遥控器使用方法

停止

按下停止键。可停止正在进行的功能(臀洗/妇洗/烘干)。

臀洗

按下  键, 清洗水流从喷嘴的前端喷出, 以移动清洗的方式清洗臀部。再次按下, 关闭移动清洗。

妇洗

按下  键, 清洗水流从喷嘴的前端喷出, 以移动清洗的方式清洗女性私密处。再次按下, 关闭移动清洗。

烘干

按下  键, 对清洗过的部位烘干。烘干过程中长按此按键可调节烘干风速。

座温

按下  键, 可以改变座圈的温度。座圈温度分为3档调节和关闭状态, 依次循环, 最高为3档, 关闭状态为提示灯全部关闭。







风温

按下  键, 可以改变“烘干”模式中的出风温度。出风温度分为3档调节和关闭状态, 依次循环, 最高为3档, 关闭状态为提示灯全部关闭。

水温

按下  键, 可以改变“臀洗”、“妇洗”模式中喷水的温度。水温分为3档调节和关闭状态, 依次循环, 最高为3档, 关闭状态为提示灯全部关闭。



水压调节

按下水压调节  或  键, 可设定“臀洗”或“妇洗”模式中的水压强度。每按下水压调节  或  键, 水压就会提升或降低一档, 指示灯对应档位显示, 马桶会“叮”响一声; 当水压调节到最高或最低档时, 再次按  或  键, 马桶会连续“叮叮”两声”。



喷枪调节

按下  或  键, 喷枪位置可实现前后3档调节。

翻盖/翻圈

按  键, 可以自动打开便盖或关闭便盖;
按  键, 可以自动打开座圈或者合上座圈。

小冲/大冲

按下  键, 开启陶瓷冲水小冲一次。按下  键, 开启陶瓷冲水大冲一次。
(冲水后水箱需进行补水, 间隔约30秒才能进行第二次冲水)

清洗模式

操作遥控器“清洗模式”键可切换变频清洗档位, 档位为0-5档, 当变频清洗设置为0档时蜂鸣器响2声。

夜灯

按下夜灯键, 夜灯照明开启或关闭。

喷枪清洁

离座状态下, 按下此键, 喷枪伸出供手工清洁时使用。该功能只能在人体或其他物品未接触座圈感应区域下使用。

感应开关

短按“感应开关”按键进行开关微波感应自动翻盖功能, 功能开响一声, 功能关响两声。

用户

长按3s用户键, 保存当前遥控器的值, 短按用户键, 将保存的所有设置一次性发给主机。

■ 其他功能设定

■ 侧面按键操作说明

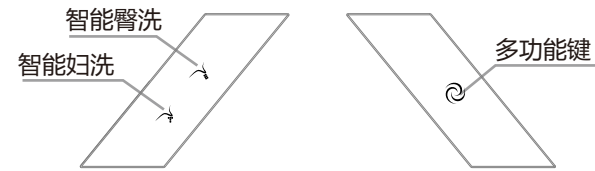

落座时

1. 单击“妇洗”按键为妇洗功能。
2. 单击“臀洗”按键为臀洗功能。
3. 单击“停止/烘干/冲水”按键: 正在清洗或者烘干时为停止功能, 未执行清洗或者烘干时为烘干功能。
4. 双击“停止/烘干/冲水”按键为冲水功能。
5. 长按“停止/烘干/冲水”按键3秒开启/关闭自动冲水功能。

离座时

1. 妇洗按键: 无功能。
2. 臀洗按键: 长按3秒进入待机。
3. 单击“停止/烘干/冲水”按键为冲水功能。
4. 双击“停止/烘干/冲水”按键为冲水功能。
5. 长按“停止/烘干/冲水”按键为WiFi模块配网功能。

■ 顶部显示灯说明

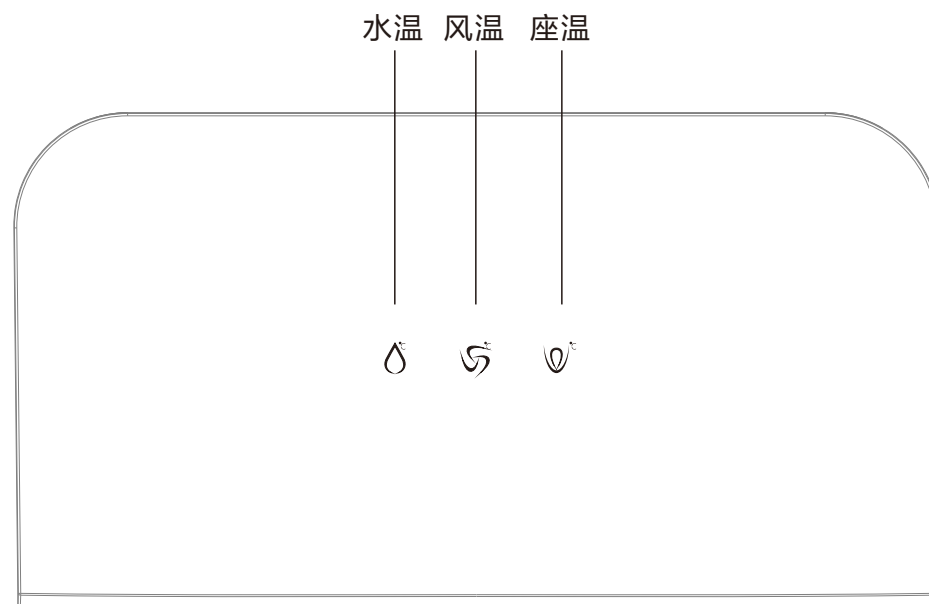

3个指示灯分别代表水温, 风温, 座温。当相应档位不为0档时对应图标点亮。熄灯状态下不点亮。

■ 功能描述

1.落座检测

在座圈上有落座检测开关, 用于检测有无人员落座, 只有检测到有人落座后, 才能开启“臀洗”、“妇洗”、“暖风烘干”功能, 当“臀洗”、“妇洗”、“暖风烘干”功能经打开后, 人员离开座圈, 上述功能将自动关闭。

2.防低温烫伤

当用户设定座圈温度档位后, 当有人落座时, 座圈温度自动降到“1”档(设定档位高于1档)以防低温烫伤, 若人体离座后, 座圈温度回位到用户设定的温度。

3.微波感应自动翻盖功能

当微波感应自动翻盖功能开启时, 机器会通过内部的微波模块与落座感应模块检测用户是否靠近或者正在使用座便器, 在使用前开启座盖, 使用后合上座盖。并且会根据使用情况进行判断在合上座盖后是否需要自动冲水一次, 从而让整体使用更加智能便捷。

注意: 此程式考虑了大部分的使用场景, 其运行状况都是对用户的使用更便捷有利的, 但是在某些特殊场景下, 机器无法识别用户意图, 可能无法及时开启或者合上座盖, 此时用户可以自行操作遥控器进行开启或者合上座盖。

4.脚触功能

用脚碰一下脚触感应区域可开启或者合上“座圈/座盖”, 触发一下的具体动作根据当前座圈和座盖的状态来决定。

■ 其他功能设定

5.冲水

5.1大冲

可通过遥控器、或者侧面按键大冲触发冲水功能。

落座后第一次开启暖风烘干前会先冲一次水。

侧面按键操作的智能清洗在清洗完开启暖风烘干前会冲一次水。

当某些动作触发冲水功能，从冲水开始计时 30秒内为补水期间。

5.2小冲

可通过遥控器触发小冲功能，小冲功能为冲水量较少的冲水功能。

当触发小冲水功能，从冲水开始计时 20秒内为补水期间。

5.3禁止冲水期间

补水期间、座圈或者座盖运动期间为禁止冲水期间。

禁止冲水期间所有的软件触发的冲水动作不执行，遥控器、侧面按键、APP操作的冲水功能，在等到退出禁止冲水期间后再执行冲水一次。

烘干功能运行时不能触发冲水功能。

5.4自动合盖与合盖自动冲水

5.4.1智能大小冲

此功能需要自动翻盖功能开启才有效。

当微波感应自动翻盖功能开启时，会根据使用情况进行判断在合上座盖后是否需要自动冲水一次，从而让整体使用更加智能便捷。此功能开关通过长按遥控器“大冲”按键进行设定，功能开响一声，关响2声，上电默认开启。

5.4.2自动合盖

未开启自动翻盖功能时，上盖和座圈会在用户离座（且微波没有检测到周围有物体运动）无操作后约90秒自动合盖合圈，合盖合圈完成后如果在便盖打开周期内，离座状态下，没有执行过冲水动作，则执行一次大冲。

5.4.3离座自动冲水（大冲）

落座状态下，长按下侧面冲水按键3秒开关离座自动冲水功能，开的提示音为“叮”，关的提示音为“叮叮”。

开启离座自动冲水功能后，机器检测用户落座后的使用情况，离座后可能会触发一次冲水功能。

在智能大小冲功能有效时，此功能无效。

6.夜灯与侧面氛围灯

通过遥控器“夜灯”键进行开关的设定。

开的提示音为“叮”，关的提示音为“叮、叮”。侧面氛围灯与夜灯开关同步。

6.1自动感应夜灯

通过长按遥控器“夜灯”键进行开关的设定。

开的提示音为“叮”，关的提示音为“叮、叮”。

可通过APP设置开关。

此功能上电默认关闭，开关状态无记忆。

自动感应夜灯功能开启时，微波模块检测到有人靠近会把夜灯开启，感应到人离开会把夜灯关闭。

7.紫外杀菌

检测到落座成功后再离座约3分钟后，执行一次紫外杀菌。

执行一次紫外杀菌的过程为紫外灯打开约 3min 后自动关闭。

有操作退出前面所述的熄灯状态，也会关闭紫外灯。

8.自动除臭

自动除臭功能开启的前提下，落座或者座圈翻起时除臭风机自动开启。

自动除臭功能无掉电记忆，断电后上电默认开启，可由APP控制开关。

9.待机状态

离座状态下长按侧面“臀洗”按键3秒，指示灯熄灭，进入待机状态。

待机状态下所有灯光熄灭，座圈停止加热，所有功能操作无效。

在待机状态下，操作遥控器任意按键，退出待机状态。

为了保证产品的正常使用，请定期对产品进行清洗保养。

注意

- 在保养前请切断电源，关闭供水角阀，停止供水。
- 保养的过程中严禁用水冲洗本产品。

塑料制品部分、陶瓷的清洁保养方法

- 当产品附着灰尘或污垢时，请用柔软的湿布擦拭产品。
 - 陶瓷部分可用柔软的刷子、抹布或海绵，以中性清洁剂加凉水或温水进行清洗。
- ※ 请勿使用不合适的清洁剂，如：厕所清洁剂、酒精、甲酚、苯、去污粉、漂白剂、天那水、涂料稀释剂、住宅清洁剂、汽油等。

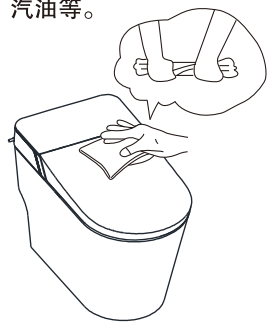

过滤器的保养

- 过滤器安装在供水角阀上，不能在有异物压迫或有腐蚀性物质的附近。
- 过滤器安装位置应远离过热热源(取暖器、浴霸灯等)，应安装在室内，禁止在烈日暴晒或天冷结冰的场所。
- 请在过滤器达到使用寿命后，及时更换，不可再重新使用。
- 若长时间无人在家(旅行等)，请关闭供水角阀。

建议6个月更换一次过滤器(1、根据不同水压和使用频率，更换时间需做调整；2、过滤器属消耗品不在质保范围。)

警告

请勿向智能坐便器或遥控器内部加水或清洁剂。请勿用水或清洁剂弄湿智能坐便器及电源插头。
※ 否则可能会有触电和发生火灾的危险。

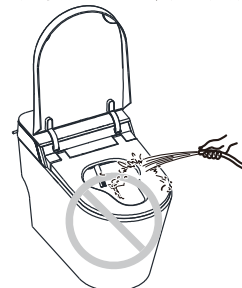

冬季防冻

在寒冷的冬季，当产品在经过长途运输或长时间存放时，产品内剩下的积水可能会发生冻结现象。为预防冻结造成损坏，请采取防冻措施。

注意

- 在温暖的室内，产品放置 30 分钟待其自然解冻后再通电。
- 若发生冻结，喷不出水时，可将浸过热水的布覆盖在陶瓷座厕进水管上或进水管连接部，使其解冻(请勿往陶瓷座厕进水管上浇热水或吹热风)。

冬季防冻保养

客户在安装完成，未入住情况下，请关闭水源角阀。以防止冻裂引起泡水，造成财产损失。

喷嘴的清洁保养方法

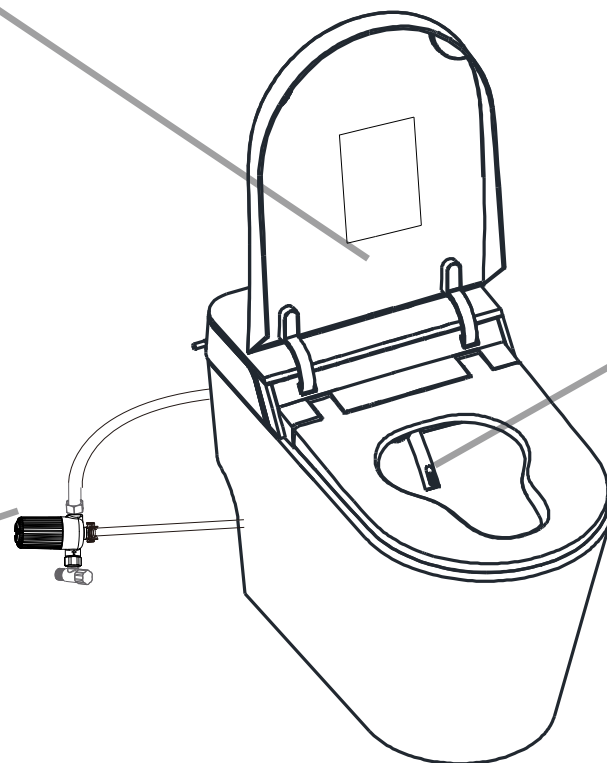
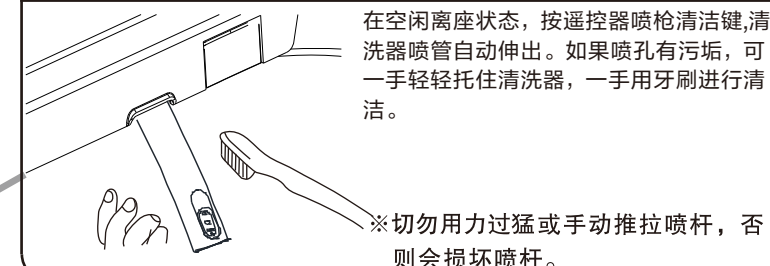

故障分类	位置	触发条件	现象	解除条件	对应顶部指示灯5秒内闪烁的次数
即热器	通讯故障	通讯故障	清洗功能不启动	通讯恢复连接	水温指示灯闪烁1次
	无过零信号	无过零信号	清洗温度档位不为0时不能清洗	检测到有过零信号	
流量	进水流量计	进水阀打开后流量计反馈流量小	停止清洗功能	流量恢复正常	水温指示灯闪烁2次
水温	进水温度传感器	超温或者短路或者开路	清洗功能不启动	温度恢复正常	水温指示灯闪烁3次
	出水温度传感器	超温或者短路或者开路	清洗功能不启动	温度恢复正常	水温指示灯闪烁4次
风温	风温温度传感器	超温或者短路或者开路	烘干功能不启动，响两声	温度恢复正常	风温指示灯闪烁1次
座温	座温温度传感器	超温或者短路或者开路	座圈不加热	温度恢复正常	座温指示灯闪烁1次

《如果认为有故障时》

如果发现类似故障，请先阅读以下内容，尝试其处置方法来排解故障问题，若仍无法解决问题时，请联系销售单位或拨打客户服务中心电话进行联系。

电源开关

故障现象	故障分析	故障处理
产品不工作	检查是否有电/插座是否松动	请检查电路
	是否漏电(漏电保护插头的显示灯未亮)	从插座上拔下电源插头，稍后再次插入。按下漏电保护插头的复位开关，若还是不能运行时，请拔掉电源插头，委托修理。

臀洗、妇洗

故障现象	故障分析	故障处理
喷头不出水	检查是否停水	待供水恢复
	检查角阀是否关闭	打开角阀
	检查过滤器是否被堵塞	清洗过滤网或更换过滤器
	检查进水管是否折曲	排除进水管折曲
清洗时收回喷枪	清洗时水压波动或水流量过低	调整进水水压满足使用
清洗强度不够	检查清洗水压是否调在最低档	参照说明书调节水压
	检查过滤器是否被堵塞	清洗过滤网或更换过滤器
喷头乱出水	异常操作	拔出插头一分钟后重新通电
水温不够	检查水温是否设在低档	参照说明书调节水温
清洗器常滴水	电磁阀失效	请专业人员维修
清洗功能不能正常使用	座圈人体感应失效	请专业人员维修

暖风/风温

故障现象	故障分析	故障处理
暖风吹冷风	检查暖风是否设在关闭档	参照说明书调节暖风
	暖风加热部件是否损坏	请专业人员维修

座温

故障现象	故障分析	故障处理
座圈温度过低 / 不加热	检查座圈温度是否设在关闭档	参照说明书调节座温

遥控器

故障现象	故障分析	故障处理
遥控器失灵	电池电量过低	请更换电池
	检查遥控器是否进水	用干布擦去水滴

陶瓷

故障现象	故障分析	故障处理
进水正常时冲不干净	过滤器堵塞	按照说明书对过滤器进行清洗
	管路折死	观察连接管路有没有弯折的现象，请保持供水管路顺畅
进水正常时无虹吸冲不干净	排污口漏气	请专业人员进行维修
	S弯管堵塞	请在当地市场购置皮栓进行疏通处理
冲水不工作 水压正常	冲洗阀故障	请专业人员进行维修

其他

故障现象	故障分析	故障处理
座盖 / 座圈下落过快	阻尼缓降功能失效	请专业人员维修
各功能有次序的循环工作	误进工程调试模式	拔出插头一分钟后重新通电

额定电源	交流220V 50Hz	
额定输入功率	1020W (进水温度15℃,出水温度最大档,水压0.2±0.02MPa,清洗流量最大档)	
水温加热方式	即热式	
电源线长度	约1.5m	
安全装置	设有漏电保护装置,着座传感器	
进水压力	静态: 0.1-0.75MPa	
进水水温	1-30℃	
环境温度	0-40℃(湿度≤95%)	
盖板尺寸	713X392X73mm	
清洗装置	清洗水量	3档水量可调
	出水温度	常温档加3档水温可调
	加热器功率	1400W
	安全装置	流量传感器、温度传感器、温控开关
干燥装置	干燥风温	常温档加3档风温可调
	风速	≥4米/秒
	加热器功率	400W
	安全装置	双金属片开关、温度熔断丝
保温座圈	表面温度	常温档加3档座温可调
	加热器功率	45W
	安全装置	温度传感器、温度熔断丝
	开关结构	座圈及便盖有阻尼缓冲装置
除臭装置	除臭剂	活性炭
	消耗功率	2W

法恩莎卫浴保修卡

感谢您选择法恩莎卫浴产品,为了保障您的权益,请您完整了解以下保修条款。

一、服务说明

- 1、本产品自销售之日起计保修期,用户凭保修卡和产品购买时的发票或收据(复印件无效)在保修期内享受免费保修服务;
- 2、保修产品须满足国家“三包法”要求及法恩莎卫浴产品保修期条款;质保期外产品新换配件保质期为90天,超出时间可提供有偿服务;
- 3、法恩莎卫浴仅对出厂时的原配部件承担保修责任,用户或经销商私自安装或改装的任何部件以及因此产生的任何故障,我公司将不承担保修责任;
- 4、经销商提供了法恩莎卫浴保修承诺之外的附加服务,请您与经销商填写承诺证明,以便得到经销商的附加服务;
- 5、若用户无法提供产品购买凭证,且产品编码或防伪码被损坏不完整(如:撕毁、涂改等),不可识别,则用户需找销售商负责售后服务;
- 6、本卡仅限家用产品使用,商用产品无效,工程类产品依照工程合同签订的保修期质保。

二、属以下情况范围,免费保修失效

- 1、超出保修期(保修期限见第三明细列表);
- 2、未按产品说明书安装使用和保养或在不符合产品说明书规定的使用环境下使用而造成的故障;
- 3、使用具有腐蚀性(含丙酮或氨水成份)洗涤剂或含甲酸甲醛的消毒剂而引起的产品故障或部件损坏;
- 4、使用不适当的电源情况(如用电系统未能良好接地、电压过高过低等)而引起的产品故障或部件损坏;
- 5、因自然灾害等不可抗力(如地震、火灾等)以及其他意外因素(碰撞、砸烂、踩压等)而引起的产品故障或部件损坏。

三、保修期限

保修部件	保修期限
整机	六年

注：1、耗材类不保修，包括但不限于电池、发泡剂、过滤器滤芯等；

2、本手册所阐述的包括但不限于产品材质、工艺、功能特性等，有可能由于生产工艺改进或产品更新换代，与实际产品有所区别，请以最新版手册为准。

四、服务信息

- 1、当您的法恩莎产品出现问题时，请您凭保修卡或购买凭证与当地授权法恩莎经销商或销售门店联系，同时亦可致电法恩莎卫浴客服热线：400-101-3862,我们将尽快为您提供满意的服务。
- 2、扫描下方二维码关注法恩莎官方微信，提供在线客服。



- 3、如需详细了解法恩莎产品、官方旗舰店、工程家装、销售网点、服务支持等信息，可上法恩莎卫浴官网查看。
法恩莎卫浴官网网址：<https://www.faenza.com.cn/>。

五、用户保存

用户姓名			
联系电话			
用户地址			
购买日期			
销售单位			
产品型号			
产品编码			
维修记录			
维修日期	故障	维修内容	签名

注：保修卡上的编码需和产品上的一致方有效。

产品中有害物质名称及含量

部件名称	有害物质					
	铅 (Pb)	汞 (Hg)	镉 (Cd)	六价铬 (Cr(VI))	多溴联苯 (PBB)	多溴二苯醚 (PBDE)
主机	●	○	○	○	○	○
遥控器	●	○	○	○	○	○
电池	●	○	○	○	○	○
配件	●	○	○	○	○	○

本表格根据《电器电子产品有害物质限制使用管理办法》的规定编制。

○ 表示该有害物质在该部件所有均质材料中的含量均在相关标准规定的限量要求以下。

● 表示该有害物质至少在该部件的某一均质材料中的含量超出相关标准规定的限量要求,且目前业界没有成熟的替代方案,但符合环保要求。

 本标识内数字表示产品在正常使用状态下的环保使用年限为10年。

某些部件也可能有环保使用年限标识,其环保部件使用年限以标识内的数字为准。

因型号不同,产品可能不包括除主机外的以上所有部件,请以产品实际销售配置为准。

环境保护

- 请勿将本产品及其部件作为普通的生活垃圾处理。
- 请遵守本产品及部件处理的本地法令,并支持回收行动。