

## 台上盆安装使用说明书

### 一、安装环境

1. 安装前，水源已关闭，且预留了给水管路；如果更换洗脸盆，应在拆除旧盆前关闭水源；
2. 安装台面厚度建议在10mm—35mm之间；
3. 在安装进水阀前请将水管内的污垢排完，防止进水阀堵塞；
4. 进水压力要求：0.75Mpa≥进水压力≥0.05Mpa。

### 二、注意事项

1. 去水器与洗脸盆连接时，去水器溢流孔应尽量对准洗脸盆溢流孔，以保证溢流部位畅通，安装后去水器上端面应低于洗脸盆底；
2. 台上盆台面开孔请参考安装尺寸图建议开孔尺寸；
3. 洗脸盆与排水管连接后应牢固密实，且便于拆卸；
4. 应避免硬物直接撞击产品的表面，防止产品破损。

### 三、安装工具

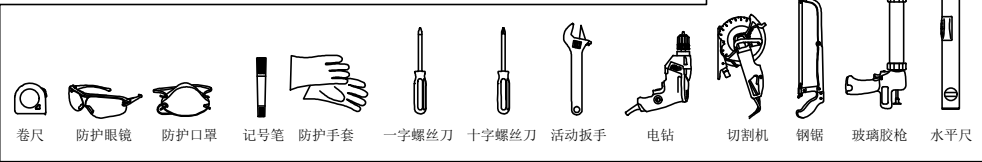

### 四、安装尺寸图

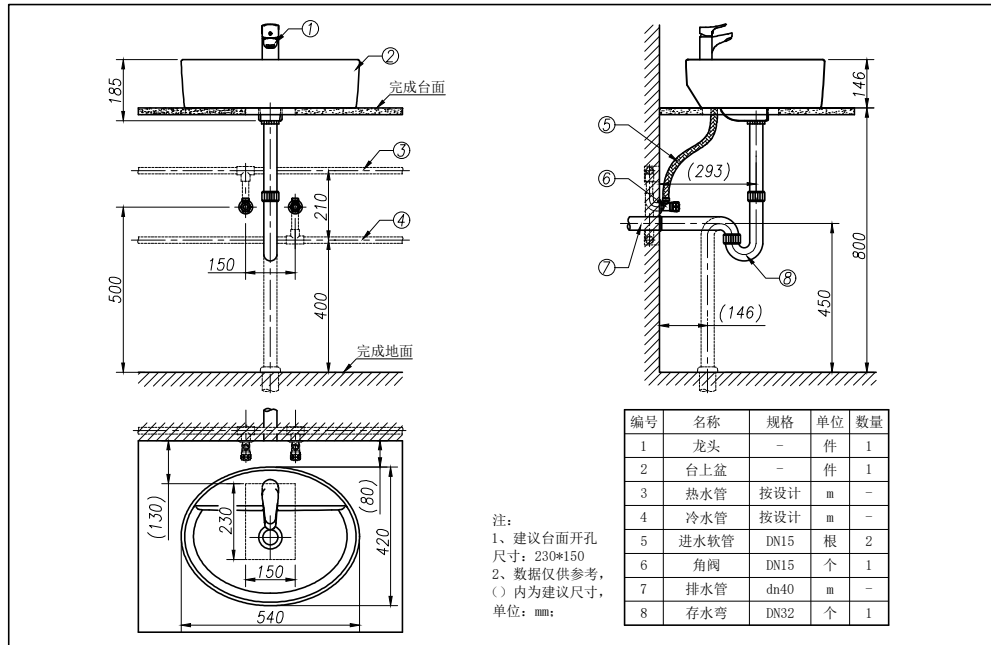

### 五、安装步骤

#### 1、台面开孔

根据建议尺寸在台面上用记号笔描绘需要开孔的边缘轮廓。在切割口内钻一小孔，沿轮廓线切割出一个洗脸盆的下水口，并将切割边缘修磨光滑。（注：大理石台面下需预留龙头安装供水管、排水件、进水角阀等的安装空间。）

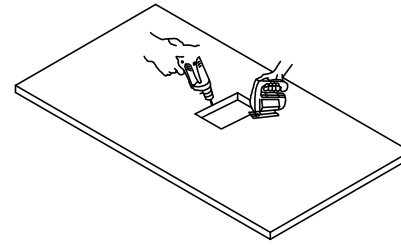

#### 2、安装龙头和去水器

根据配件所附的说明书，按照要求先安装好龙头和去水器。

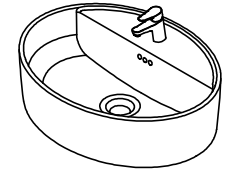

#### 3、密封处理

将玻璃胶均匀地涂抹在台盆底部，进行密封处理。即可固定台盆，也是为了防止接触面有渗水现象。

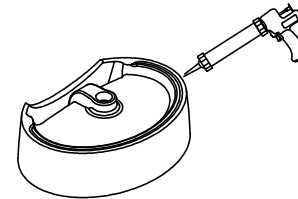

#### 4、安装盆体

将台盆安装在台面上，并检查其位置是否准确。确认位置合适后将台面压平，擦去台盆边沿多余的玻璃胶，确保所涂的玻璃胶整体表面平整，整洁。

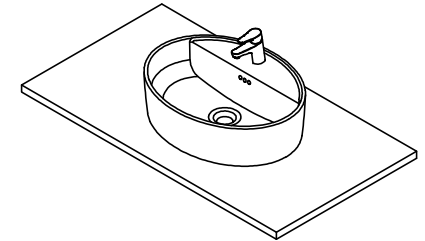

#### 5、安装进水和排水件

等玻璃胶干后，连接进水和排水管件，连接进水件时，先清洗管道，防止管道内的泥沙等杂物堵塞角阀和龙头出水口。  
警告：龙头与进水、排水件的连接要牢固，否则会有漏水的可能。

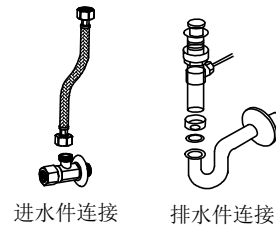

进水件连接

排水件连接

#### 使用保养

##### 清洗

应使用中性清洁剂清洗产品，如使用烈性或腐蚀性的清洁剂，会损伤产品的表面。

##### 使用

请勿用尼龙刷或百洁布之类用品清洗，会磨损产品表面。每次使用后，请用软布擦干洗面器。



##### 警告

在环境温度较低的情况下，如果直接将高温热水倒入洗面器内使用，洗面器有开裂的可能。

佛山市法恩洁具有限公司  
售后服务全国电话：400-101-3862  
Http://www.faenza.com.cn